

NOU BAU

El sistema de renovación de forjados



más de
25 años
reforzando
forjados

El mejor refuerzo
El mejor soporte técnico
La máxima seguridad
El mejor precio



Nº 271p/17



Sistema conforme con el



QUIÉNES SOMOS

- Empresa especialista en reparación y refuerzo de forjados
- Líder en el sector
- Más de 25 años de experiencia
- Más de 100.000 vigas montadas en España y Francia
- Fabricación y montaje propios
- Sistema NOUBAU: único en el mercado
- Estrecha colaboración con los técnicos
- Máxima garantía
- Reconocimiento nacional e internacional

QUÉ HACEMOS

El sistema NOUBAU es la mejor solución para reparar **cualquier tipo de forjado** con vigas de acero, madera y hormigón. **Resuelve cualquier patología**, como la aluminosis, la carbonatación, las termitas o la carcoma, la oxidación, etc., y también es ideal en los casos de **cambio de uso del edificio**.

A diferencia de los demás sistemas de reparación de forjados, es el **único del mercado** que garantiza una sustitución funcional activa y efectiva de la viga vieja. En un forjado reforzado con vigas NOUBAU no hay que preocuparse más de las vigas viejas porque ya han sido sustituidas funcionalmente y con toda seguridad.

CÓMO LO HACEMOS

Un refuerzo activo preflechado

Una de las innovaciones del sistema NOUBAU es su proceso de montaje basado en el **preflechado**. Aplicando esfuerzos controlados bajo las dos cabezas de la viga NOUBAU antes de su fijación, se consigue descargar la viga deteriorada y a la vez poner en carga la viga NOUBAU, de manera que esta absorbe desde el primer momento la totalidad de los pesos muertos del forjado. Por esta razón, el sistema NOUBAU es un auténtico **refuerzo activo**. Con el preflechado se consigue que la **rigidez** final del sistema NOUBAU sea extraordinaria en comparación con otros sistemas de reparación. Esto permite utilizar un refuerzo con perfiles más ligeros con una inercia muy baja, sin temor a las flechas residuales.

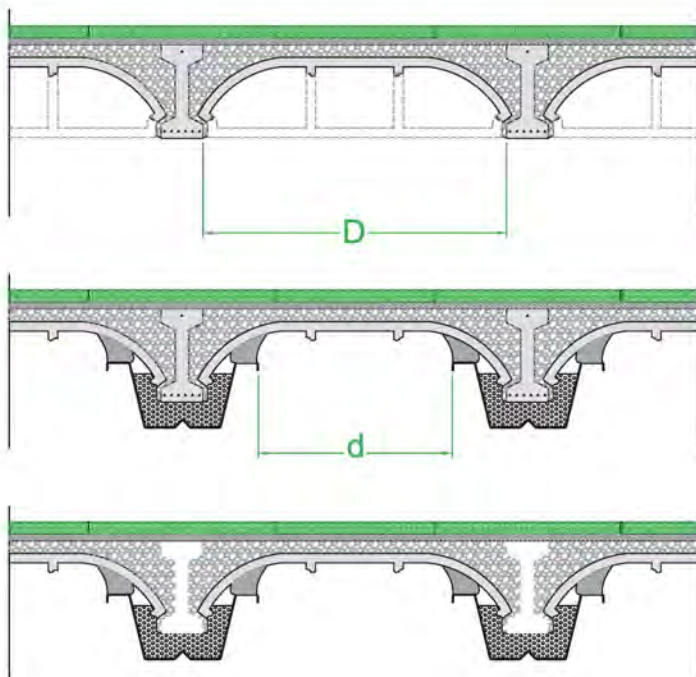
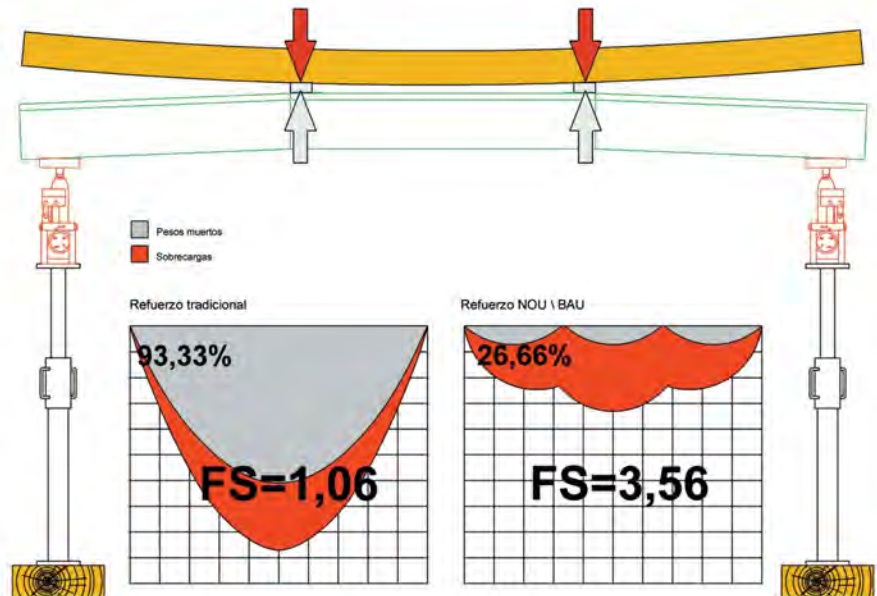

La sustitución funcional

La **gran anchura** de la viga NOUBAU permite que, una vez montada, soporte tanto la viga deteriorada como el entrevigado. Así, la viga vieja deja de tener cualquier función estructural porque las bovedillas, los casetones o las soleras descansan ahora directamente sobre la viga NOUBAU. Aunque la viga vieja se rompiera o incluso llegara a desaparecer, no pasaría absolutamente nada, aspecto fundamental en casos donde se ha iniciado un proceso de descomposición de la viga deteriorada por patologías como la aluminosis, la oxidación o las termitas. El sistema NOUBAU consigue una **sustitución funcional total** de la viga vieja desde el momento del montaje.

CARACTERÍSTICAS DE LA VIGA NOUBAU

- **Está compuesta por diferentes elementos**, hecho que permite reforzar los forjados sin necesidad de romper tabiques.
- **Se puede empotrar totalmente** dentro del forjado a reforzar, de manera que en algunos casos no baja el techo.
- **Está fabricada en acero inoxidable o galvanizado** para garantizar su durabilidad.
- **Es fácil de manipular y trabajar**, incluso en espacios reducidos (perfiles con una longitud máxima de 2 metros y un peso máximo de 15 kg).
- **Se apila de forma fácil y compacta**, aspecto fundamental en interiores habitados con poca capacidad de almacenaje.
- **Se alinea automáticamente**, gracias a su geometría, y así se evitan los posibles errores de alineación.
- **Es extensible**: se puede ajustar su longitud haciendo deslizar un perfil dentro del otro.
- **Es la más rígida del mercado**, tal como lo demuestran diversas pruebas de carga.
- **Es un sistema totalmente monolítico** gracias a su soldadura.

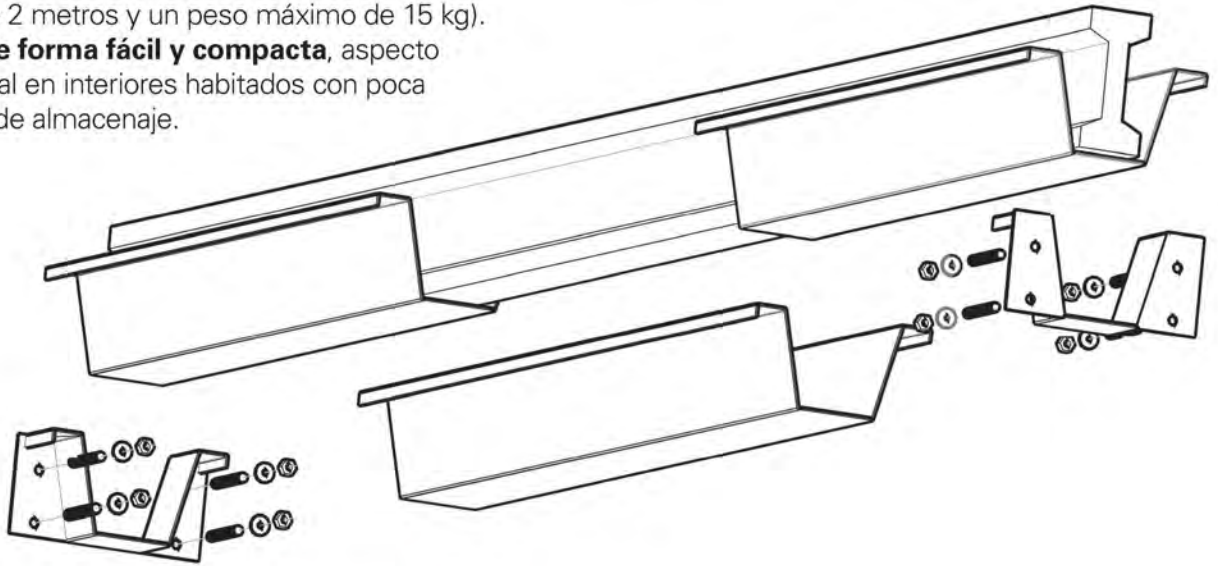

SOLUCIONES CONSTRUCTIVAS

Todas incluidas en el DIT n° 271p/17

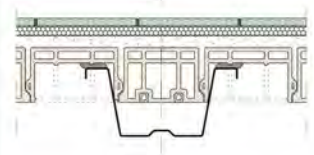
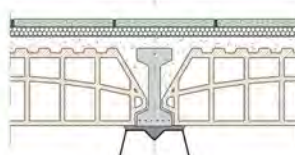
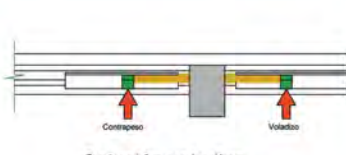
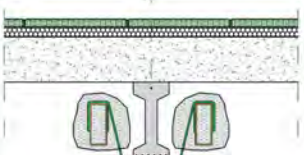
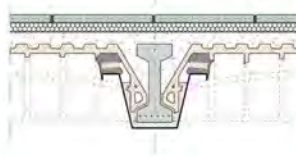
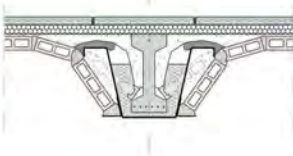
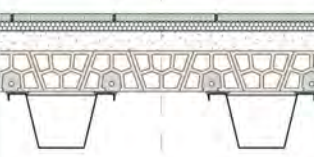
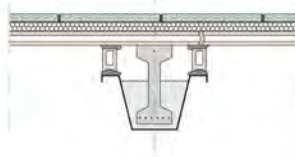
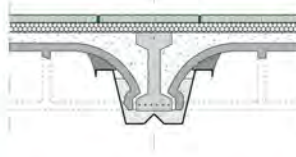
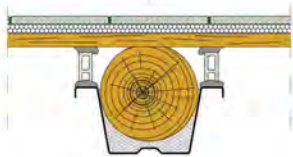

SERVICIOS NOUBAU

La empresa ofrece un excelente soporte técnico antes, durante y después del montaje, sin ningún coste ni compromiso para el técnico.

Antes del montaje:

- Colaboración con el técnico en la diagnosis y el proyecto.
- Evaluación del problema y búsqueda de las mejores soluciones técnicas para cada caso.
- Colaboración en el cálculo del refuerzo y en la elaboración de los documentos del proyecto.
- Entrega de una propuesta técnica.

Durante el montaje:

- Montaje con equipos especializados homologados por NOUBAU y acreditados por el ITeC con el sello ApTO.
- Montaje realizado con la máxima seguridad y agilidad, siguiendo los estrictos criterios de calidad que marca la ISO 9001.
- Supervisión de todo el proceso de montaje por técnicos de NOUBAU, con la máxima colaboración con la dirección facultativa.
- Confección de un dossier de montaje particular para cada obra, que permite el máximo seguimiento y control de todo el proceso de montaje.

Después del montaje:

- Certificación final de todas las vigas montadas, de la calidad de los materiales utilizados, de la cualificación de los operarios que han realizado el montaje y de la calidad de los procedimientos empleados.
- Evaluación de la satisfacción del cliente, del constructor y de los técnicos.

ALUMINISIS



CARCOMA O TERMITAS



OXIDACIÓN

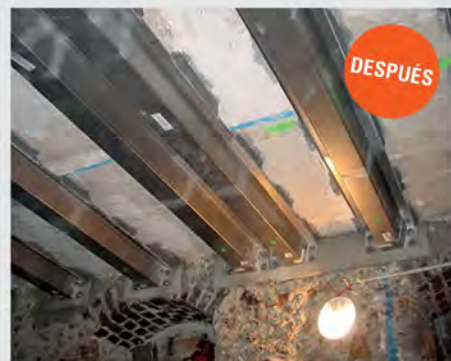

NOUBAU
El sistema de renovación de forjados

Edificio @ Sant Cugat - Via Augusta, 15-25
08174 Sant Cugat del Vallès (Barcelona)
Tel. 93 796 41 22
noubau@noubau.com
www.noubau.com

Delegaciones
y equipos de
montaje en
toda España